

平成29年度 富山県小学生夏季ソフトテニス大会 5年生男子の部

【予選】7G

5年生男子Aリーグ		1	2	3	勝率	順位
1	小坂・大家 (入善)	△	④	④	2/2	1
2	田邊・西村 (城端)	0	△	0	0/2	3
3	五島・渋谷 (鷹栖)	0	④	△	1/2	2

5年生男子Dリーグ		1	2	3	4	勝率	順位
1	福田・福田 (おやべ)	△	④	④	④	3/3	1
2	福島・舟川 (入善)	0	△	1	0	0/3	4
3	森下・金平 (大沢野)	0	④	△	0	1/3	3
4	早瀬・榎本 (ふれあい)	0	④	④	△	2/3	2

5年生男子Bリーグ		1	2	3	勝率	順位
1	丸山・吉藤 (庄川)	④	④		2/2	1
2	湊・氷見 R (木津)				/2	
3	田中・高島 (入善)	0	0		0/2	2

5年生男子Eリーグ		1	2	3	4	勝率	順位
1	舟戸・高田 (庄川)	△	④	④	0	2/3	2
2	得能・中段 (福光)	0	△	④	0	1/3	3
3	石黒・大島 OP (福野)	0	0	△	0	0/3	4
4	石山・舟川 (入善)	④	④	④	△	3/3	1

5年生男子Cリーグ		1	2	3	勝率	順位
1	林・寺澤 (氷見)	△	④	3	1/2	2
2	鈴木・清島 (福野)	1	△	2	0/2	3
3	金谷・高橋 (ふれあい)	④	④	△	2/2	1

【決勝トーナメント】

・リーグ1～2位トーナメント(7G)

・3位決定戦

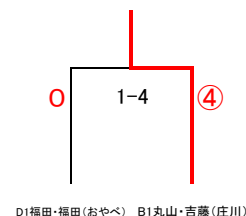
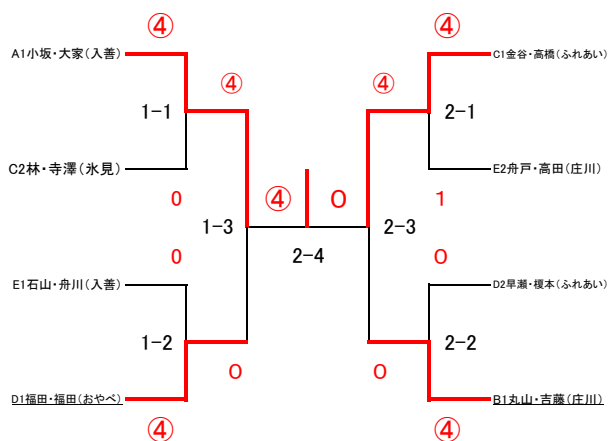

・5位決定戦(5G)

・7位決定戦

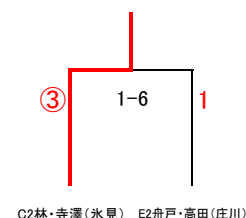
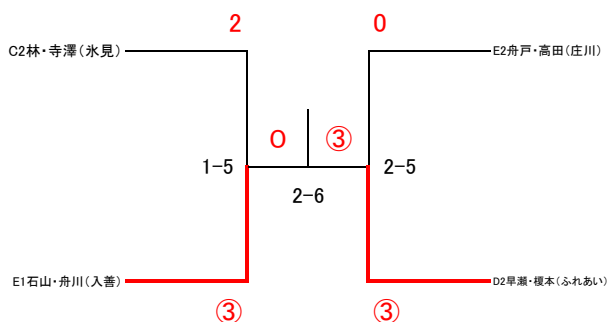

平成29年度 富山県小学生夏季ソフトテニス大会 4年生以下男子の部

【予選】5G

4年生以下男子Aリーグ		1	2	3	勝率	順位
1	中谷・吉藤 (庄川)		③	③	2/2	1
2	前川・福本 (射水)	0		③	1/2	2
3	鈴木・尾田 (城端)	0	0		0/2	3

4年生以下男子Dリーグ		1	2	3	4	勝率	順位
1	道海・中村 (福光)		③	③	0	3/3	2
2	眞岩・米田 (入善)	1		③	1	1/3	3
3	OP・田中 (ふれあい)	0	0		0	0/3	4
4	上田・寺脇 (庄川)	③	③	③		3/3	1

4年生以下男子Bリーグ		1	2	3	勝率	順位
1	北森・金津 (射水)		③	③	2/2	1
2	石山・福島 (入善)	0		1	0/2	3
3	中川・横田 (庄川)	0	③		1/2	2

4年生以下男子Eリーグ		1	2	3	4	勝率	順位
1	島・鈴木 (福野)		③	0	③	2/3	2
2	高島・白井 (射水)	0		0	0	0/3	4
3	小坂・小森 (入善)	③	③		③	3/3	1
4	藤森・高畠 (滑川)	2	③	0		1/3	3

4年生以下男子Cリーグ		1	2	3	勝率	順位
1	山崎・高瀬 (滑川)		③	③	2/2	1
2	大西・清水 (射水)	0		③	1/2	2
3	太田・大野 (砺波)	0	1		0/2	3

【決勝トーナメント】

・リーグ1～2位トーナメント(5G)

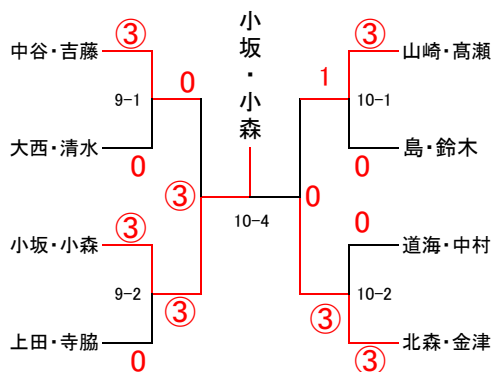

・3位決定戦

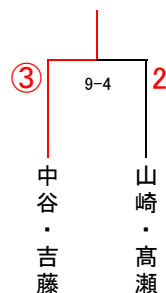

・5位決定戦(5G)

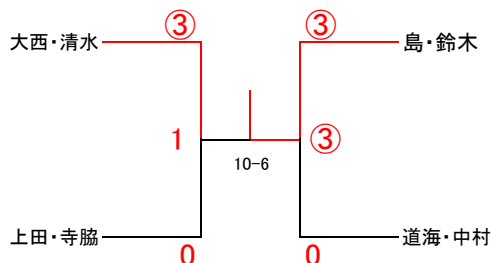

・7位決定戦

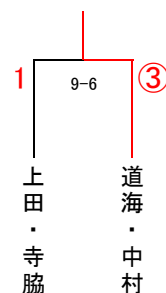

平成29年度 富山県小学生夏季ソフトテニス大会 6年生女子の部

【予選】7G

6年生女子 Aリーグ		1	2	3	勝率	順位
1	保院・中島 (城端)		④	④	2/2	1
2	松井・北川 (高岡)	0		0	0/2	3
3	穂苅・竹内 (入善)	0	④		1/2	2

6年生女子 Fリーグ		1	2	3	勝率	順位
1	湯浅・蓮谷 (おやべ)		④	④	2/2	1
2	米澤・加治 (福光・砺波)	0		2	0/2	3
3	菅田・荒木 (射水)	0	④		1/2	2

6年生女子 Bリーグ		1	2	3	勝率	順位
1	石黒い・大居 (庄川)		④	④	2/2	1
2	山田・田村 (黒部)	0		0	0/2	3
3	尾崎・細川 (魚津)	0	④		1/2	2

6年生女子 Gリーグ		1	2	3	勝率	順位
1	長澤・吉江 (福光)		④	④	2/2	1
2	寺本・石田 (砺波)	1		④	1/2	2
3	向井・山田 (おやべ)	2	2		0/2	3

6年生女子 Cリーグ		1	2	3	勝率	順位
1	今井・林 (氷見)		④	④	2/2	1
2	井田・野坂 (入善)	0		1	0/2	3
3	山口・清都 (射水)	1	④		1/2	2

6年生女子 Hリーグ		1	2	3	勝率	順位
1	清末・池田 (鷹栖)		④	④	2/2	1
2	田・豊原 (木津)	0		2	0/2	3
3	岡田・金田 (福光)	3	④		1/2	2

6年生女子 Dリーグ		1	2	3	勝率	順位
1	田村・大橋 (砺波・射水)		④	0	1/2	2
2	嶋田・藤本 (砺波)	0		0	0/2	3
3	山本・中西 (城端)	④	④		2/2	1

6年生女子 Iリーグ		1	2	3	勝率	順位
1	片山・安居 (福光)		0	0	0/2	3
2	佐野・宮川 (氷見)	④		2	1/2	2
3	高田・石黒有 (ふれあい・庄川)	④	④		2/2	1

6年生女子 Eリーグ		1	2	3	勝率	順位
1	幅田・脇本 (城端)		④	④	2/2	1
2	新保・溝口 (高岡)	0		0	0/2	3
3	東・遠藤 (大沢野)	0	④		1/2	2

【決勝トーナメント】

・リーグ1位トーナメント(7G)

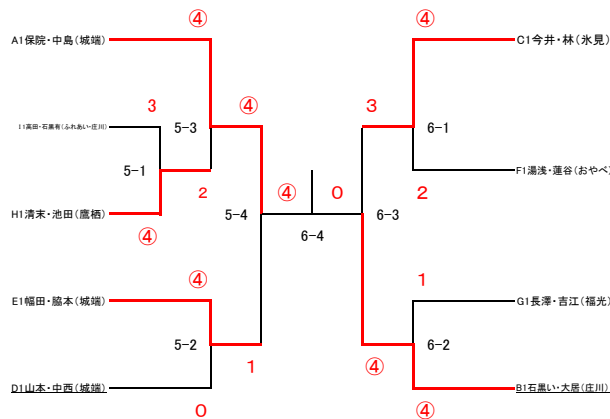

・3位決定戦

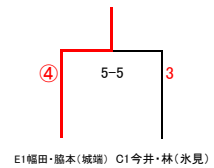

・5位決定戦(5G)

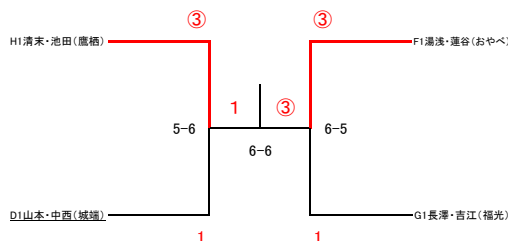

・7位決定戦

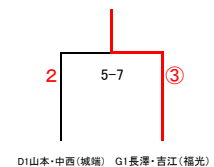

平成29年度 富山県小学生夏季ソフトテニス大会 5年生女子の部

【予選】7G

5年生女子Aリーグ		1	2	3	勝率	順位
1	小柴・浦山 (射水)		④	④	2/2	1
2	酒井・伊藤 (木津)	0		1	0/2	3
3	松井優・北市 (庄川)	0	④		1/2	2

5年生女子Eリーグ		1	2	3	勝率	順位
1	横山・福田 (おやべ)		④	④	/2	
2	齊藤・福島 (砺東・福野)	0		0	0/2	3
3	池田・森田 (ふれあい)	1	④		/2	

5年生女子Bリーグ		1	2	3	勝率	順位
1	竹中・古瀬 (城端)		④	④	2/2	1
2	藤森・長澤 (滑川)	0		1	0/2	3
3	大野・吉森 (砺波)	0	④		1/2	2

5年生女子Fリーグ		1	2	3	勝率	順位
1	天野・大西 (城端)	0	0		0/2	2
2	和泉・加治 R (福光・砺波)				/2	
3	奥・本田 (ふれあい)	④	④		2/2	1

5年生女子Cリーグ		1	2	3	勝率	順位
1	高井・北森 (射水)		④	④	2/2	1
2	飯作・笹島 (入善)	0		0	0/2	3
3	坂東・光澤 (滑川)	0	④		1/2	2

5年生女子Gリーグ		1	2	3	勝率	順位
1	藤沢・小西 (鷹栖)		④	④	2/2	1
2	松田・林 (射水)	0		2	0/2	3
3	中村・松井那 (庄川)	1	④		1/2	2

5年生女子Dリーグ		1	2	3	勝率	順位
1	井上・東條 (射水)		④	④	2/2	1
2	米田・長川原 (入善)	0		2	0/2	3
3	河村・古澤 (滑川)	0	④		1/2	2

5年生女子Hリーグ		1	2	3	勝率	順位
1	藤井・神下 (庄川)		④	2	1/2	2
2	吉田・柴田 (鷹栖)	2		1	0/2	3
3	水谷・萩原 (ふれあい)	④	④		2/2	1

【決勝トーナメント】

・リーグ1位トーナメント(7G)

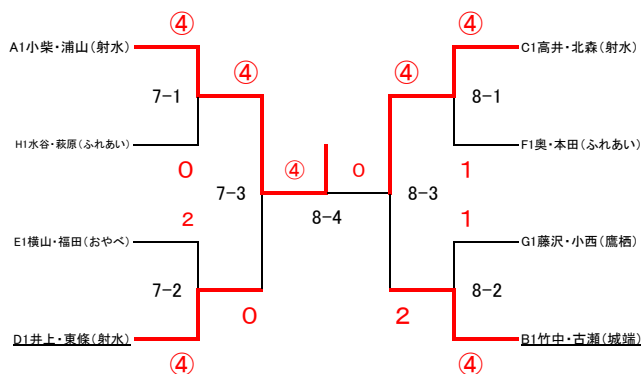

・3位決定戦

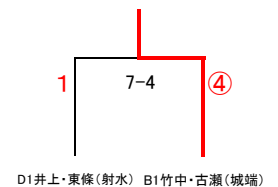

・5位決定戦(5G)

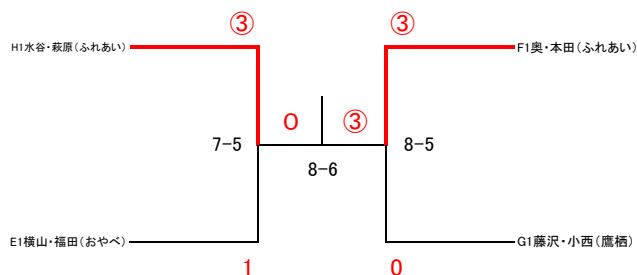

・7位決定戦

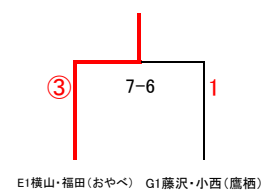

平成29年度 富山県小学生夏季ソフトテニス大会 4年生以下女子の部

【予選】5G

4年生以下女子Aリーグ		1	2	3	勝率	順位
1	小橋・横山 (おやべ)	△	③	③	2 / 2	1
2	高倉・萩原 (射水)	1	△	③	1 / 2	2
3	小谷・藤井七 (庄川)	0	2	△	0 / 2	3

4年生以下女子Eリーグ		1	2	3	勝率	順位
1	吉田・村上 (砺波)	△	③	③	/ 2	1
2	小峯・清水 (木津)	1	△	0	/ 2	3
3	山本・飯久保 (氷見)	0	③	△	/ 2	2

4年生以下女子Bリーグ		1	2	3	勝率	順位
1	林・片山 (城端)	△	③	③	2 / 2	1
2	椎名・奥野 (滑川)	0	△	③	1 / 2	2
3	田中・林 (砺波)	0	0	△	0 / 2	3

4年生以下女子Fリーグ		1	2	3	勝率	順位
1	菊川・矢嶋 (城端)	△	2	③	1 / 2	2
2	沼田・柳川 (滑川)	③	△	③	2 / 2	1
3	佐野・高島 (ふれあい)	0	0	△	0 / 2	3

4年生以下女子Cリーグ		1	2	3	勝率	順位
1	小西・藤井美 (庄川)	△	③	③	2 / 2	1
2	小川・石井 (木津)	0	△	0	0 / 2	3
3	西川・廣瀬 (城端)	1	③	△	1 / 2	2

4年生以下女子Gリーグ		1	2	3	勝率	順位
1	南・中井 (城端)	△	③	③	2 / 2	1
2	水上・清都 (射水)	2	△	③	1 / 2	2
3	福井・新田 (ふれあい)	0	2	△	0 / 2	3

4年生以下女子Dリーグ		1	2	3	勝率	順位
1	佐々木・吉竹 (砺波)	△	1	1	0 / 2	3
2	多賀・山海 (黒部)	③	△	1	1 / 2	2
3	五島・吉田 (鷹栖)	③	③	△	2 / 2	1

【決勝トーナメント】

・リーグ1位~2位トーナメント(5G)

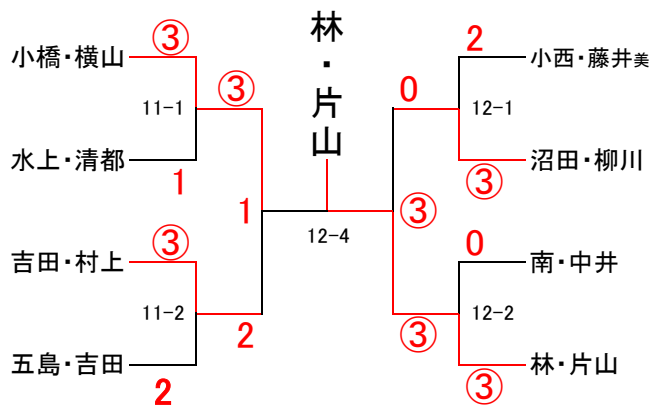

・3位決定戦

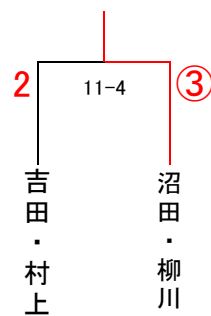

・5位決定戦(5G)

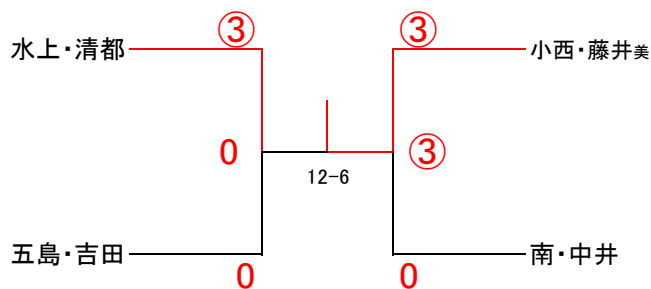

・7位決定戦

