

第 14 回 富山県小学生秋季ソフトテニス大会 6年生男子の部

【予選】5G

6年生男子Aリーグ		1	2	3	4	勝率	順位
1	上田・高瀬 (滑川)		③	③	③	3/3	1
2	南・才木 (木津)	0		0	0	0/3	4
3	小林・寺林 (入善)	0	③		0	1/3	3
4	古村・白井 (おやべ)	0	③	③		2/3	2

6年生男子Bリーグ		1	2	3	4	勝率	順位
1	平野・稲場 (射水)		③	③	③	3/3	1
2	松村・向柴 (高岡・氷見)	0		③	0	1/3	3
3	別本・出口 (木津)	0	1		0	0/3	4
4	小森・小嶋 (ふれあい)	1	③	③		2/3	2

6年生男子Cリーグ		1	2	3	勝率	順位
1	村井・度山 (ふれあい)		③	③	2/2	1
2	新田・渡辺 (木津)	0		0	0/2	3
3	福西・能崎 (滑川)	0	③		1/2	2

6年生男子Dリーグ		1	2	3	勝率	順位
1	宮本・嶋田 (城端)		③	③	2/2	1
2	深井・野村 (魚津)	0		0	0/2	3
3	南部・加藤 (庄川)	0	③		1/2	2

6年生男子Eリーグ		1	2	3	勝率	順位
1	中村・中野 (木津)		③	③	2/2	1
2	柴田・湊 (ふれあい)	0		0	0/2	3
3	神下・藤井 (庄川)	2	③		1/2	2

6年生男子Fリーグ		1	2	3	勝率	順位
1	伊藤・縁山 (氷見)		③	③	2/2	1
2	横田・川波 (ふれあい)	0		0	0/2	3
3	泉原・高倉 (滑川)	1	③		1/2	2

【決勝トーナメント】

・リーグ1～2位トーナメント(5G)

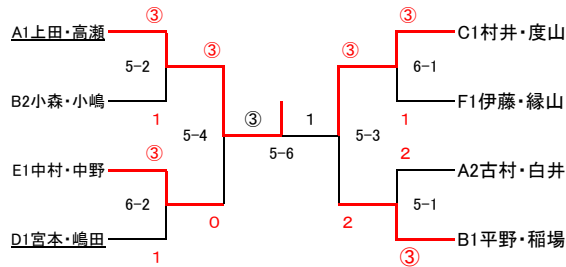

・3位決定戦

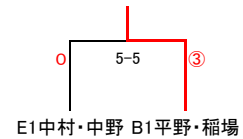

・5位決定戦(5G)

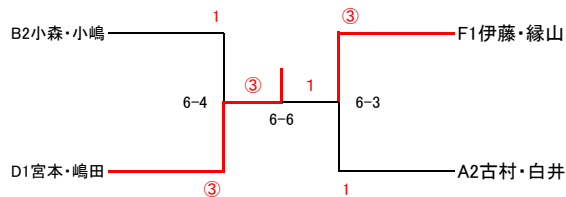

・7位決定戦

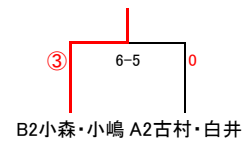

第 14 回 富山県小学生秋季ソフトテニス大会 5年生男子の部

【予選】5G

5年生男子Aリーグ		1	2	3	4	勝率	順位
1	西川・大村 (城端)		③	③	③	3/3	1
2	堀野・浅木 (ふれあい)	1		0	③	1/3	3
3	佐々木・泉 (射水)	0	③		③	2/3	2
4	岡田・守光 (高岡)	0	0	0		0/3	4

5年生男子Bリーグ		1	2	3	4	勝率	順位
1	柳川・赤坂 (滑川)		③	③	③	3/3	1
2	上保・橋本 (砺波)	0		1	2	0/3	4
3	道海・得能 (福光)	0	③		2	1/3	3
4	池田・上田 (ふれあい)	0	③	③		2/3	2

5年生男子Cリーグ		1	2	3	勝率	順位
1	石・最上 (氷見)		③	③	2/2	1
2	嶋・鈴木 (城端)	1		0	0/2	3
3	角・高橋 (ふれあい)	1	③		1/2	2

5年生男子Dリーグ		1	2	3	勝率	順位
1	小峯・三木 (木津)		③	③	2/2	1
2	助田・濱屋 (黒部)	0		1	0/2	3
3	本田・囀 (入善)	1	③		1/2	2

5年生男子Eリーグ		1	2	3	勝率	順位
1	石崎・永森 (福光)		③	③	2/2	1
2	原・吉岡 (ふれあい)	0		③	1/2	2
3	吉田・小西 (砺波)	1	0		0/2	3

5年生男子Fリーグ		1	2	3	勝率	順位
1	吉田優・堅田 (砺波)		③	③	2/2	1
2	畑・百石 (入善)	0		2	0/2	3
3	福井・中江 (ふれあい)	2	③		1/2	2

【決勝トーナメント】

・リーグ1～2位トーナメント(5G)

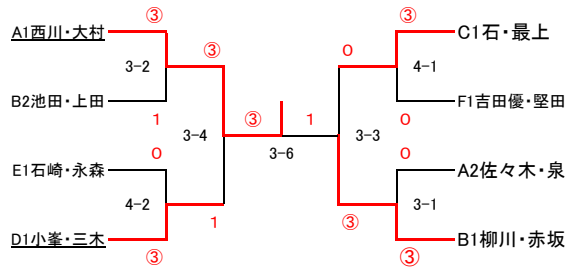

・3位決定戦

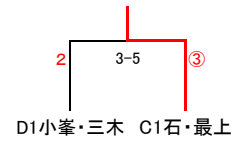

・5位決定戦(5G)

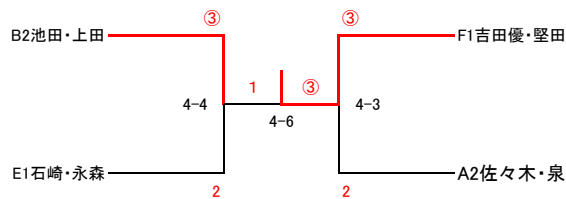

・7位決定戦

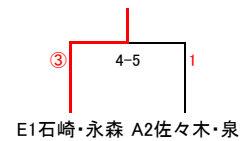

第 14 回 富山県小学生秋季ソフトテニス大会 4年生以下男子の部

【予選】5G

4年生以下男子Aリーグ		1	2	3	4	勝率	順位
1	丸山・中谷 (庄川)		③	③	③	3/3	1
2	島・鈴木 (福野)	1		0	0	0/3	4
3	大西・白井 (射水)	0	③		1	1/3	3
4	高瀬・山崎 (滑川)	0	③	③		2/3	2

4年生以下男子Bリーグ		1	2	3	4	勝率	順位
1	林・寺澤 (氷見)		③	③	③	3/3	1
2	藤森・高島 (滑川)	0		2	0	0/3	4
3	森下・金平 (大沢野)	0	③		1	1/3	3
4	鈴木・清島 (福野)	0	③	③		2/3	2

4年生以下男子Cリーグ		1	2	3	勝率	順位
1	金津・北森 (射水)		③	③	2/2	1
2	五島・渋谷 (鷹栖)	1		1	0/2	3
3	金谷・榎本 (ふれあい)	0	③		1/2	2

4年生以下男子Dリーグ		1	2	3	勝率	順位
1	福田涼・福田 (おやべ)		③	③	2/2	1
2	石山・舟川 (入善)	0		③	1/2	2
3	山田・道海 (福光)	1	0		0/2	3

4年生以下男子Eリーグ		1	2	3	勝率	順位
1	早瀬・高橋 (ふれあい)		③	0	1/2	2
2	石黒・大島 (福野)	0		0	0/2	3
3	小坂・小森 (入善)	③	③		2/2	1

4年生以下男子Fリーグ		1	2	3	勝率	順位
1	吉藤悠・吉藤 (庄川)		③	0	1/2	2
2	山田・中段 (福光)	1		0	0/2	3
3	大家・小坂 (入善)	③	③		2/2	1

【決勝トーナメント】

・リーグ1～2位トーナメント(5G)

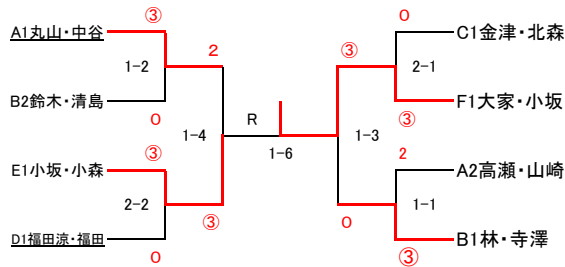

・3位決定戦

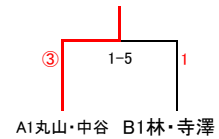

・5位決定戦(5G)

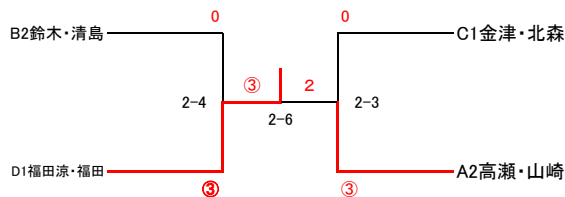

・7位決定戦

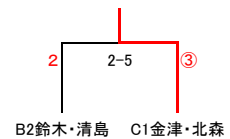

第 14 回 富山県小学生秋季ソフトテニス大会 6年生女子の部

【予選】(5G)

6年生女子Aリーグ		1	2	3	4	勝率	順位
1	小柴・轡田 (射水)		③	③	③	3/3	1
2	大塚・伊藤 (高岡)	0		0	0	0/3	4
3	黒坂・小林 (魚津・滑川)	0	③		0	1/3	3
4	山海・古賀 (黒部)	0	③	③		2/3	2

6年生女子Bリーグ		1	2	3	勝率	順位
1	山上・吉川 (射水)		③	③	2/2	1
2	眞嶋・米島 (入善)	0		③	1/2	2
3	山崎・折橋 (高岡)	0	1		0/2	3

6年生女子Cリーグ		1	2	3	勝率	順位
1	最上・島 (氷見)		③	③	2/2	1
2	川上・細田 (入善)	0		0	0/2	3
3	中西・川崎萌 (高岡)	0	③		1/2	2

6年生女子Dリーグ		1	2	3	勝率	順位
1	坂本羽・坂本 (城端)		③	③	2/2	1
2	石崎・石倉 (滑川)	0		2	0/2	3
3	江尻・渋谷 (大沢野)	0	③		1/2	2

6年生女子Eリーグ		1	2	3	勝率	順位
1	林・長谷川 (城端)		③	③	2/2	1
2	池原・水口 (入善)	0		③	1/2	2
3	米田・菓子 (高岡)	0	1		0/2	3

6年生女子Fリーグ		1	2	3	勝率	順位
1	青島・高橋 (おやべ)		③	③	2/2	1
2	米田・越後 (入善)	1		③	1/2	2
3	横田・猪原 (黒部)	0	0		0/2	3

6年生女子Gリーグ		1	2	3	勝率	順位
1	石橋・丸山 (庄川)		③	③	2/2	1
2	竹内・上田 (福光)	1		③	1/2	2
3	齊藤・加治 (砺波)	0	2		0/2	3

6年生女子Hリーグ		1	2	3	勝率	順位
1	黒田・樋 (おやべ)		③	③	2/2	1
2	椎名・福島 (滑川)	1		0	0/2	3
3	中村・石黒 (庄川)	0	③		1/2	2

6年生女子Iリーグ		1	2	3	勝率	順位
1	小西・田中 (庄川)		③	③	2/2	1
2	多賀・開澤 (黒部)	0		③	1/2	2
3	二塚・澤川 (高岡)	0	0		0/2	3

6年生女子Jリーグ		1	2	3	勝率	順位
1	板坂・片岡 (ふれあい)		0	③	1/2	2
2	森・廣多 (入善)	③		③	2/2	1
3	澤田・石田 (砺波)	0	0		0/2	3

6年生女子Kリーグ		1	2	3	勝率	順位
1	西野・牧 (城端)		③	③	2/2	1
2	清水・藤岡 (大沢野)	2		1	0/2	3
3	峠・向井 (おやべ)	1	③		1/2	2

6年生女子Lリーグ		1	2	3	勝率	順位
1	吉江・松田 (おやべ)		③	0	1/2	2
2	川崎彩・植野 (高岡)	2		0	0/2	3
3	岩黒・北 (射水)	③	③		2/2	1

【決勝トーナメント】

・リーグ1位トーナメント(5G)

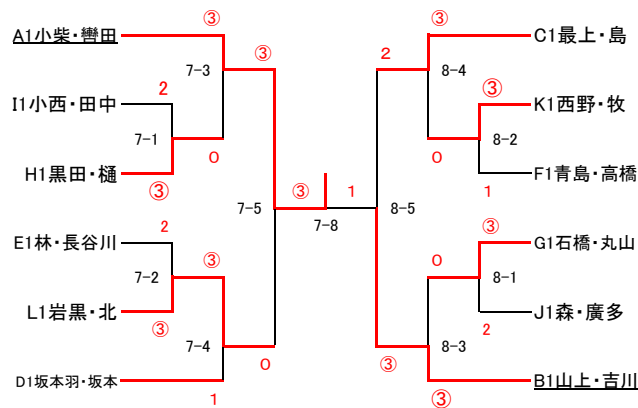

・3位決定戦

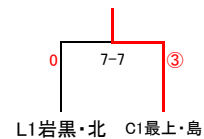

・5位決定戦(5G)

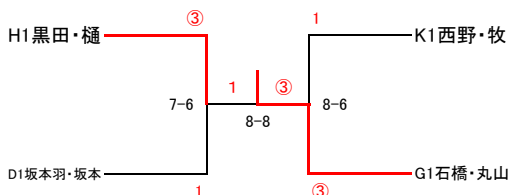

・7位決定戦

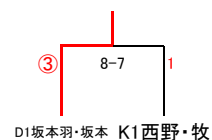

第 14 回 富山県小学生秋季ソフトテニス大会 5年生女子の部

【予選】5G

5年生女子Aリーグ		1	2	3	4	勝率	順位
1	保院・中島 (城端)		③	③	③	3/3	1
2	山田・田村 (黒部)	0		0	0	0/3	4
3	井口・岡田 (福光)	0	③		2	1/3	3
4	東・遠藤 (大沢野)	1	③	③		2/3	2

5年生女子Bリーグ		1	2	3	勝率	順位
1	湯浅・蓮谷 (おやべ)		③	③	2/2	1
2	山本・中西 (城端)	0		③	1/2	2
3	尾崎・細川 (魚津)	0	2		0/2	3

5年生女子Cリーグ		1	2	3	勝率	順位
1	幅田・脇本 (城端)		③	③	2/2	1
2	竹内・穂苅 (入善)	0		2	0/2	3
3	中村・佐野 (氷見)	0	③		1/2	2

5年生女子Dリーグ		1	2	3	勝率	順位
1	田村・大橋 (砺東・射水)		③	③	2/2	1
2	清末・池田 (鷹栖)	1		③	1/2	2
3	金田・片山 (福光)	0	0		0/2	3

5年生女子Eリーグ		1	2	3	勝率	順位
1	石黒・大居 (庄川)		③	0	1/2	2
2	中山・岡崎 (魚津)	0		0	0/2	3
3	今井・林 (氷見)	③	③		2/2	1

5年生女子Fリーグ		1	2	3	勝率	順位
1	砂田・山口 (射水)		③	③	2/2	1
2	吉江・長澤 (福光)	0		③	1/2	2
3	寺本・嶋田 (砺波)	0	2		0/2	3

【決勝トーナメント】

・リーグ1～2位トーナメント(5G)

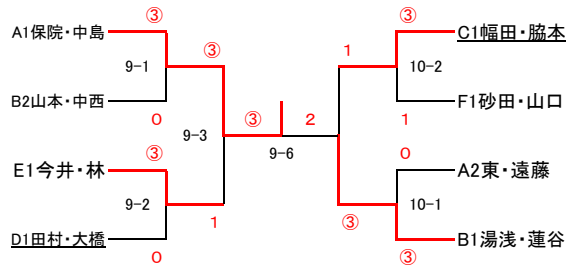

・3位決定戦

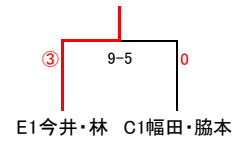

・5位決定戦(5G)

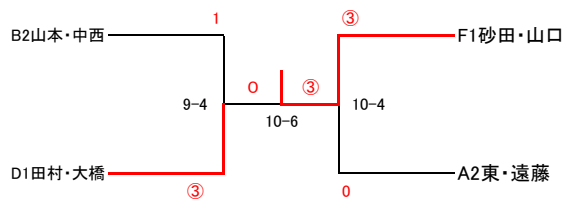

・7位決定戦

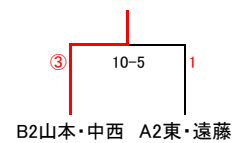

第14回 富山県小学生秋季ソフトテニス大会 4年生以下女子の部

【予選】(5G)

4年生以下女子Aリーグ		1	2	3	4	勝率	順位
1	浦山・小柴 (射水)		③	③	③	3/3	1
2	和泉・五十嵐 (福光)	0		③	1	1/3	4
3	矢嶋・上田 (城端)	0	2		③	1/3	2
4	中村・松井那 (庄川)	0	③	1		1/3	3

4年生以下女子Bリーグ		1	2	3	4	勝率	順位
1	高井・北森 (射水)		③	③	③	3/3	1
2	多賀・山海 (黒部)	0		③	0	1/3	3
3	森田・牧田 (ふれあい)	0	2		0	0/3	4
4	天野・古瀬 (城端)	0	③	③		2/3	2

4年生以下女子Cリーグ		1	2	3	勝率	順位
1	竹中・林 (城端)		③	③	2/2	1
2	古澤・長澤 (滑川)	0		2	0/2	3
3	水上・荒木 (射水)	0	③		1/2	2

4年生以下女子Dリーグ		1	2	3	勝率	順位
1	東條・井上 (射水)		③	③	2/2	1
2	藤井・小西 (庄川)	1		0	0/2	3
3	坂東・沼田 (滑川)	2	③		1/2	2

4年生以下女子Eリーグ		1	2	3	勝率	順位
1	藤井・神下 (庄川)		0	③	1/2	2
2	藤沢・柴田 (鷹栖)	③		③	2/2	1
3	椎名・光澤 (滑川)	1	2		0/2	3

4年生以下女子Fリーグ		1	2	3	勝率	順位
1	水谷・奥 (ふれあい)		2	③	1/2	2
2	横山・福田 (おやべ)	③		③	2/2	1
3	吉田・小峯 (砺波・木津)	0	0		0/2	3

4年生以下女子Gリーグ		1	2	3	勝率	順位
1	北市・松井優 (庄川)		③	0	1/2	3
2	菊川・片山 (城端)	2		③	1/2	1
3	萩原・本田 (ふれあい)	③	1		1/2	2

4年生以下女子Hリーグ		1	2	3	勝率	順位
1	柳川・河村 (滑川)		③	1	1/2	2
2	池田・松本 (ふれあい)	0		0	0/2	3
3	吉田・小西 (鷹栖)	③	③		2/2	1

【決勝トーナメント】

・リーグ1位トーナメント(5G)

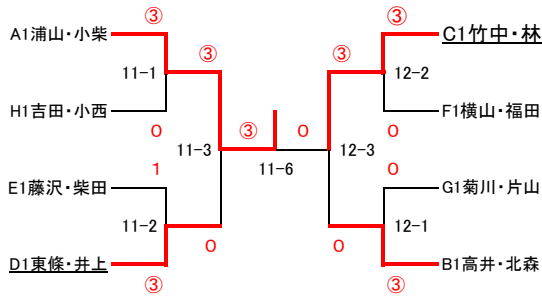

・3位決定戦

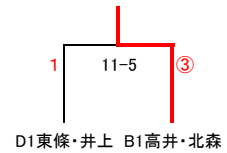

・5位決定戦(5G)

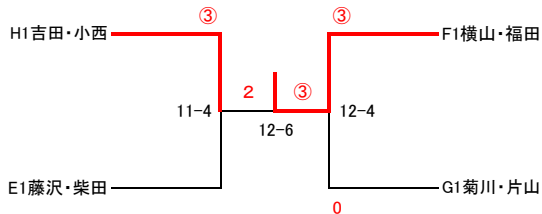

・7位決定戦

