

第 68 回 富山県民体育大会 6年生男子の部

【予選】

6年生男子Aリーグ		1	2	3	勝率	順位
1	高藤・石橋 (庄川)	—	④	④	∕2	1
2	中瀬・開沢 (黒部)	1	—	3	∕2	3
3	山下・村井 (大沢野)	0	④	—	∕2	2

6年生男子Bリーグ		1	2	3	勝率	順位
1	前川・鳥井 (射水)	—	④	④	∕2	1
2	坂林・守光 (高岡)	0	—	2	∕2	3
3	竹・柳原 (ふれあい)	0	④	—	∕2	2

6年生男子Cリーグ		1	2	3	勝率	順位
1	本吉・藤井 (滑川)	—	④	④	∕2	1
2	高田・川合 (福野)	3	—	0	∕2	3
3	荒井・別本 (木津)	0	④	—	∕2	2

6年生男子Dリーグ		1	2	3	勝率	順位
1	藤田・南部 (庄川)	—	④	④	∕2	1
2	河村・平澤 (黒部)	0	—	2	∕2	3
3	岩見・谷内 (氷見)	1	④	—	∕2	2

6年生男子Eリーグ		1	2	3	勝率	順位
1	片山・梅木 (福野)	—	④	④	∕2	1
2	清原・OP (砺波東部)	0	—	0	∕2	3
3	水谷・大場 (ふれあい)	0	④	—	∕2	2

6年生男子Fリーグ		1	2	3	勝率	順位
1	大村・湊 (氷見)	—	④	④	∕2	1
2	山谷・山田 (黒部)	3	—	3	∕2	3
3	村井・高畠 (ふれあい)	1	④	—	∕2	2

6年生男子Gリーグ		1	2	3	勝率	順位
1	平野・竹腰 (射水)	—	④	④	∕2	1
2	杉原・米原 (入善)	0	—	1	∕2	3
3	常本・永森 (福光)	3	④	—	∕2	2

【決勝トーナメント】

・リーグ1位～2位トーナメント(7G)

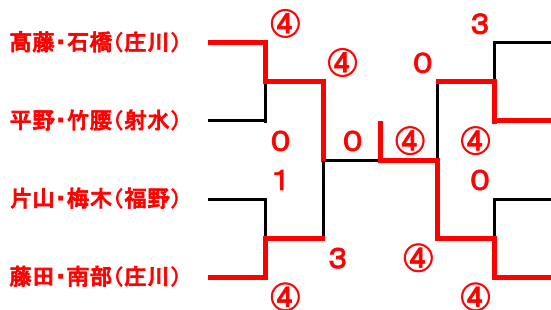

・3位決定戦

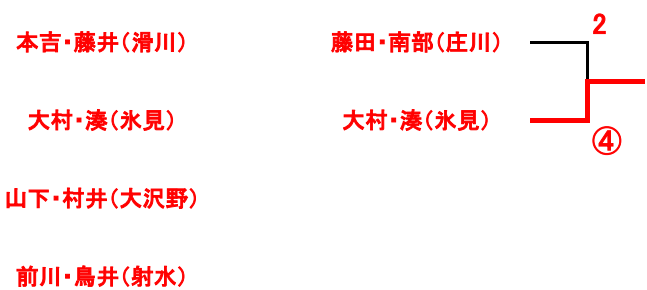

・5位決定戦(5G)

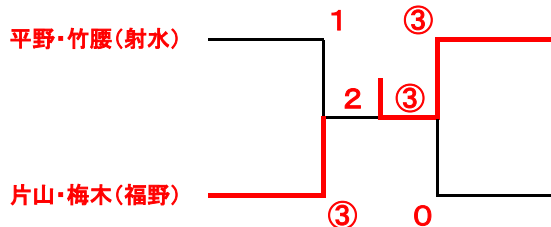

・7位決定戦

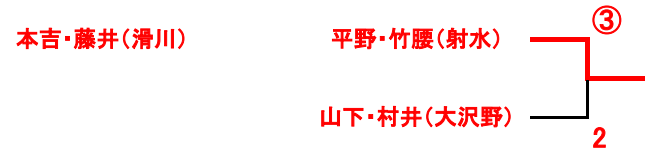

第 68 回 富山県民体育大会 5年生男子の部

【予選】(7G)

5年生男子Aリーグ		1	2	3	4	勝率	順位
1	上田・高瀬 (滑川)		④	④	④	∕3	1
2	真田・伊藤 (ふれあい)	0		0	0	∕3	4
3	度山・水谷 (ふれあい)	0	④		④	∕3	2
4	小林・寺林 (入善)	0	④	1		∕3	3

5年生男子Bリーグ		1	2	3	勝率	順位
1	西川・嶋田 (城端)		④	④	∕2	1
2	神下・藤井 (庄川)	0		④	∕2	2
3	小嶋・川波 (ふれあい)	0	1		∕2	3

5年生男子Cリーグ		1	2	3	勝率	順位
1	福井・小森 (ふれあい)		④	④	∕2	1
2	向柴・木下 (氷見)	0		0	∕2	3
3	中村・中野 (木津)	3	④		∕2	2

5年生男子Dリーグ		1	2	3	勝率	順位
1	古村・白井 (おやべ)		④	④	∕2	1
2	柴田・湊 (ふれあい)	0		2	∕2	3
3	伊藤・緑山 (氷見)	2	④		∕2	2

【決勝トーナメント】

・リーグ1～2位トーナメント(1位～4位決定戦)(7G)

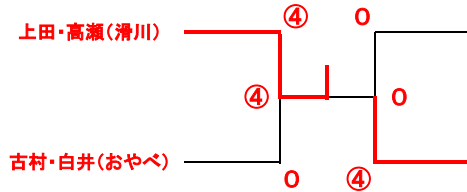

・リーグ3～4位トーナメント(5位～8位決定戦)(5G)

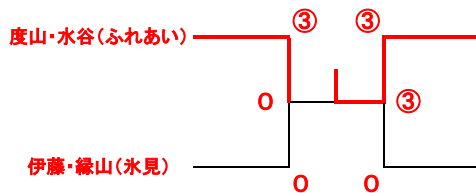

・3位決定戦

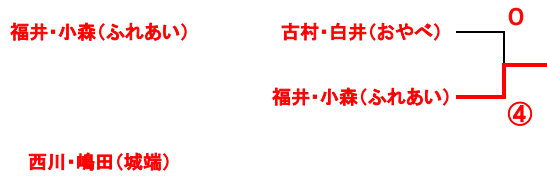

・7位決定戦

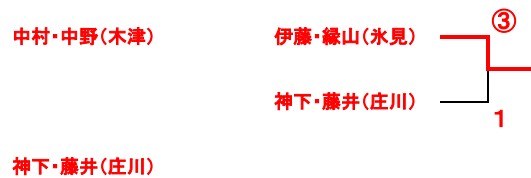

第 68 回 富山県民体育大会 4年生以下男子の部

【予選】

4年生以下男子Aリーグ		1	2	3	4	勝率	順位
1	大家・小坂 (入善)	△	③	③	③	∕3	1
2	金平・森下 (大沢野)	0	△	0	0	∕3	4
3	小峯・三木 (木津)	0	③	△	0	∕3	3
4	石崎・永森 (福光)	0	③	③	△	∕3	2

4年生以下男子Bリーグ		1	2	3	4	勝率	順位
1	柳川・赤坂 (滑川)	△	③	③	③	∕3	1
2	金津・北森 (射水)	0	△	2	0	∕3	4
3	梅木・鈴木 (福野)	0	③	△	1	∕3	3
4	嶋・島田 (城端)	0	③	③	△	∕3	2

4年生以下男子Cリーグ		1	2	3	勝率	順位
1	小坂・小森 (入善)	△	③	③	∕2	1
2	大村・山田 (城端)	0	△	0	∕2	3
3	南部・中谷 (庄川)	1	③	△	∕2	2

【決勝トーナメント】

・リーグ1位トーナメント(1位～4位決定戦)(5G)

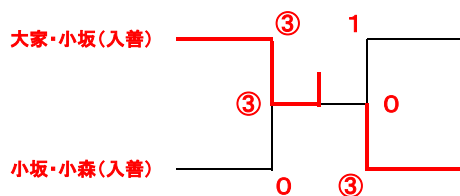

・3位決定戦



・リーグ2～3位トーナメント(5位～8位決定戦)(5G)

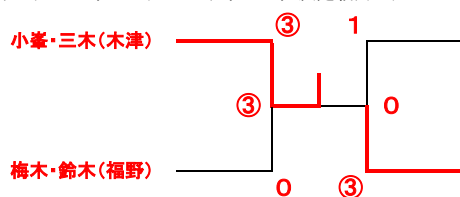

・7位決定戦

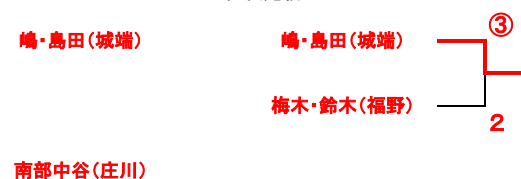

第 68 回 富山県民体育大会 6年生女子の部

【予選】

6年生女子Aリーグ		1	2	3	勝率	順位
1	青江・金瀬 (射水)	—	④	④	／2	1
2	坂田・山海 (黒部)	0	—	2	／2	3
3	中嶋・中村 (砺波・氷見)	0	④	—	／2	2

6年生女子Bリーグ		1	2	3	勝率	順位
1	小林・小杉 (射水)	—	④	④	／2	1
2	高見・開澤 (黒部)	0	—	④	／2	2
3	根木・大橋 (木津)	1	3	—	／2	3

6年生女子Cリーグ		1	2	3	勝率	順位
1	杉本・高井 (射水)	—	④	④	／2	1
2	田村・向井 (おやべ)	0	—	④	／2	2
3	田子・野村 (高岡)	0	0	—	／2	3

6年生女子Dリーグ		1	2	3	勝率	順位
1	藤岡・外山 (氷見)	—	④	④	／2	1
2	岡崎・尾崎 (魚津)	2	—	④	／2	2
3	浅野・OP (ふれあい)	0	0	—	／2	3

6年生女子Eリーグ		1	2	3	勝率	順位
1	鍋谷・尾田 (砺波東部)	—	④	④	／2	1
2	富永・牛島 (ふれあい)	0	—	④	／2	2
3	木村・三木 (木津)	0	3	—	／2	3

6年生女子Fリーグ		1	2	3	勝率	順位
1	今村・東 (木津)	—	④	④	／2	1
2	前畑・米田 (高岡)	0	—	0	／2	3
3	石黒・丸山 (庄川)	2	④	—	／2	2

6年生女子Gリーグ		1	2	3	勝率	順位
1	奥・高田 (ふれあい)	—	④	④	／2	1
2	小澤・滝浪 (黒部)	1	—	2	／2	3
3	長島・清水 (大沢野)	0	④	—	／2	2

【決勝トーナメント】

・リーグ1位～2位トーナメント(7G)

・3位決定戦

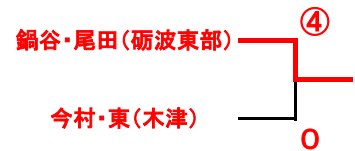
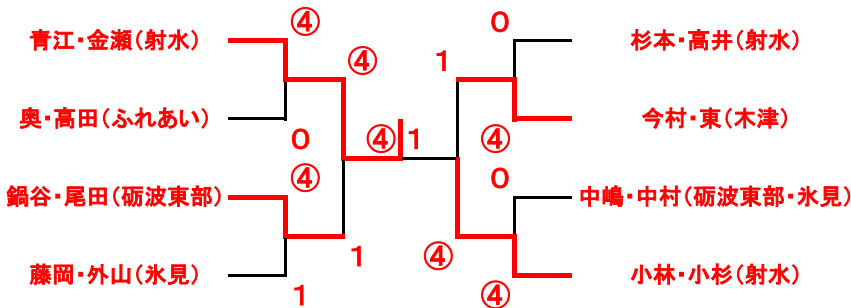

・5位決定戦(5G)

・7位決定戦

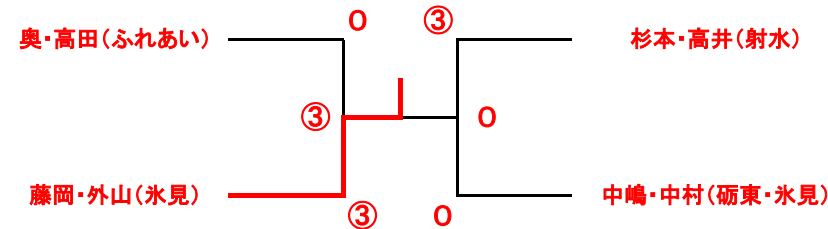

第 68 回 富山県民体育大会 5年生女子の部

【予選】

5年女子Aリーグ		1	2	3	4	勝率	順位
1	轡田・小柴 (射水)	—	④	④	④	／3	1
2	石田・山岸 (ふれあい)	0	—	④	0	／3	3
3	二塚・澤川 (高岡)	0	2	—	0	／3	4
4	林・坂本陽 (城端)	0	④	④	—	／3	2

5年生女子Bリーグ		1	2	3	勝率	順位
1	山上・吉川 (射水)	—	④	④	／2	1
2	池田・高田 (鷹栖)	0	—	0	／2	3
3	板坂・五十里 (ふれあい)	0	④	—	／2	2

5年生女子Cリーグ		1	2	3	勝率	順位
1	最上・島 (氷見)	—	④	④	／2	1
2	加藤・室林 (ふれあい)	0	—	0	／2	3
3	峠・樋 (おやべ)	0	④	—	／2	2

5年生女子Dリーグ		1	2	3	勝率	順位
1	石橋・石黒い (庄川)	—	④	④	／2	1
2	片岡・生田 (ふれあい)	0	—	④	／2	2
3	吉江・向井 (おやべ)	0	3	—	／2	3

5年生女子Eリーグ		1	2	3	勝率	順位
1	青島・湯浅 (おやべ)	—	④	④	／2	1
2	山崎・大塚 (高岡)	0	—	3	／2	3
3	中村灯・中村 (庄川)	0	④	—	／2	2

5年生女子Fリーグ		1	2	3	勝率	順位
1	坂本・長谷川 (城端)	—	④	2	／2	2
2	瀬川・松本 (ふれあい)	0	—	0	／2	3
3	黒田・高橋 (おやべ)	④	④	—	／2	1

5年生女子Gリーグ		1	2	3	勝率	順位
1	岩黒・北 (射水)	—	2	④	／2	1
2	古賀・多賀 (黒部)	④	—	2	／2	2
3	小西・田中 (庄川)	0	④	—	／2	3

【決勝トーナメント】

・リーグ1位～2位トーナメント(7G)

・3位決定戦

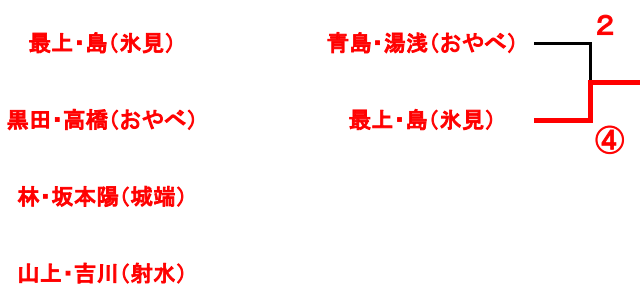
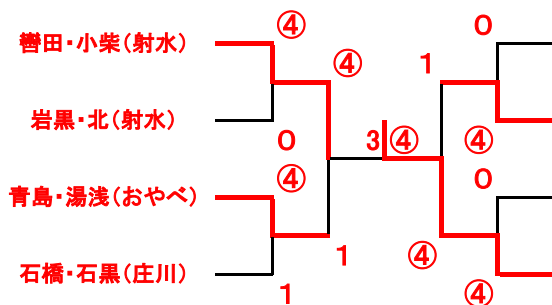

・5位決定戦(5G)

・7位決定戦

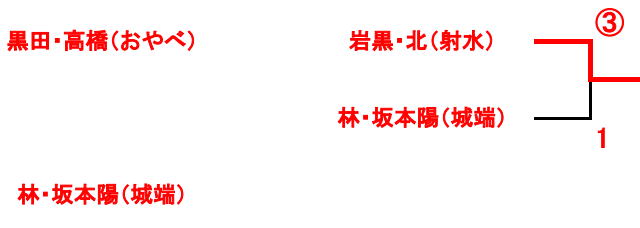
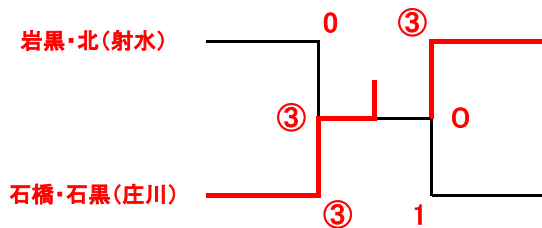

第 68 回 富山県民体育大会 4年生以下女子の部

【予選】

4年生以下女子Aリーグ		1	2	3	4	勝率	順位
1	浦山・小柴 (射水)		③	③	③	∕3	1
2	藤沢・藤本 (鷹栖)	1		0	0	∕3	4
3	遠藤・東 (大沢野)	0	③		0	∕3	3
4	石黒・大居 (庄川)	0	③	③		∕3	2

4年生以下女子Bリーグ		1	2	3	4	勝率	順位
1	今井・中村 (氷見)			③	③	∕3	1
2	藤岡・村下 (大沢野)					∕3	
3	井上・東条 (射水)	0			0	∕3	3
4	田村・林 (砺東・氷見)	2		③		∕3	2

4年生以下女子Cリーグ		1	2	3	4	勝率	順位
1	砂田・山口 (射水)		③	③	③	∕3	1
2	清末・吉田 (鷹栖)	0		2	0	∕3	4
3	藤井・神下 (庄川)	0	③		0	∕3	3
4	竹中・林 (城端)	0	③	③		∕3	2

4年生以下女子Dリーグ		1	2	3	勝率	順位
1	幅田・脇本 (城端)		③	0	∕2	2
2	高井・北森 (射水)	0		0	∕2	3
3	保院・中島 (城端)	③	③		∕2	1

【決勝トーナメント】

・リーグ1位トーナメント(1位～4位決定戦)(5G)

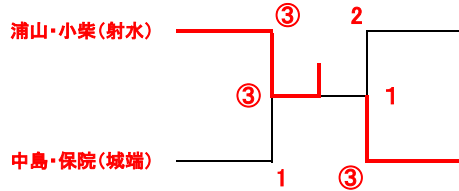

・3位決定戦

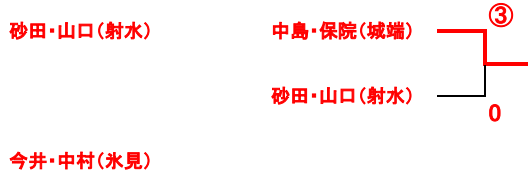

・リーグ2位トーナメント(5位～8位決定戦)(5G)

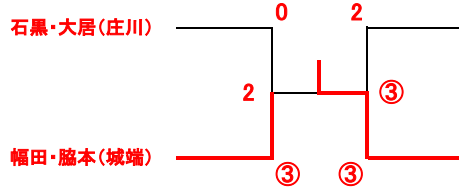

・7位決定戦

