

【高学年男子の部 予選リーグ】

男子Aリーグ		1	2	3	4	勝率	順位
1	笠島・吉田 (高岡)	—	③	③	③	3/3	1
2	荒谷・古村 (おやべ)	0	—	③	1	2/3	3
3	遠藤・村下 (大沢野)	0	2	—	0	1/3	4
4	大村(幸)・近藤 (氷見・砺波東部)	1	③	③	—	3/3	2

男子Cリーグ		1	2	3	4	勝率	順位
1	村井・岩本 (大沢野)	—	1	0	1	2/3	4
2	東・宮本 (氷見)	③	—	③	③	3/3	1
3	宮脇・ 伏江 守越 (高岡)	③	1	—	0	2/3	3
4	北・吉田 (射水)	③	0	③	—	2/3	2

男子Bリーグ		1	2	3	4	勝率	順位
1	平野・財目 (ふれあい)	—	0	1	0	1/3	4
2	広浜・久保 (高岡)	③	—	③	③	3/3	1
3	日名田・大村(昂) (氷見)	③	0	—	③	2/3	2
4	藤井・清水 (滑川)	③	0	1	—	2/3	3

男子Dリーグ		1	2	3	4	勝率	順位
1	釣井・藤岡 (氷見)	—	③	③		2/2	1
2	山秋・西川 (城端)	0	—	③		1/2	2
3	長田・辰尾 (ふれあい)	0	1	—		1/2	3
4	守越 (高岡)				—	0/0	

【4年生以下男子の部 予選リーグ】

4年生以下男子Aリーグ		1	2	3	勝率	順位
1	高島・竹 (ふれあい)	—	③	③	2/2	1
2	広地・鍋島 (おやべ)	2	—	③	1/2	2
3	永森(怜)・東 (福光)	1	0	—	1/2	3

4年生以下男子Cリーグ		1	2	3	勝率	順位
1	岩見・湊 (氷見)	—	0	③	1/2	2
2	平野・水上 (射水)	③	—	③	2/2	1
3	高島・柳原 (ふれあい)	0	0	—	0/2	3

4年生以下男子Bリーグ		1	2	3	4	勝率	順位
1	片山・梅木(聡) (福野)	—	③	③	③	3/3	1
2	村井・福井 (ふれあい)	0	—	1	③	2/3	3
3	伊藤・谷内 (氷見)	1	③	—	③	3/3	2
4	神下・南部 (庄川)	1	0	1	—	2/3	4

4年生以下男子Dリーグ		1	2	3	4	勝率	順位
1	石崎・永森(龍) (福光)	—	0	0	1	1/3	4
2	上見・嶋田 (城端)	③	—	2	③	3/3	2
3	藤井・梅木(享) (滑川・福野)	③	③	—	③	3/3	1
4	村井・山下 (大沢野)	③	1	0	—	2/3	3

【高学年女子の部 予選リーグ】

女子Aリーグ		1	2	3	4	勝率	順位
1	池田・中市 (ふれあい)		③	③	③	／3	4
2	山崎・中島 (氷見)	1		③	③	／3	1
3	寺崎・高橋 (おやべ)	0	1		1	／3	3
4	安丸・神田 (福光)	1	0	③		／3	2

女子Fリーグ		1	2	3	4	勝率	順位
1	小西・藤田 (庄川)		③	③	0	／3	2
2	菅原・藤田 (射水)	0		③	0	／3	3
3	青木・小林 (大沢野)	0	0		0	／3	4
4	大郷・寺林 (ふれあい)	③	③	③		／3	1

女子Bリーグ		1	2	3	4	勝率	順位
1	西村・守田 (高岡)		③	2	0	／3	2
2	松尾・村井 (ふれあい)	1		③	0	／3	4
3	横田・柏崎 (滑川)	③	1		0	／3	3
4	山上・細橋 (射水)	③	③	③		／3	1

女子Gリーグ		1	2	3	4	勝率	順位
1	西村・青島 (おやべ)		③	0	0	／3	3
2	長谷川・稲垣 (ふれあい)	1		0	0	／3	4
3	古谷・新鞍 (滑川)	③	③		0	／3	2
4	脇本・島田 (城端)	③	③	③		／3	1

女子Cリーグ		1	2	3	4	勝率	順位
1	中島・中谷 (城端)		③	③	③	／3	1
2	田村・鍋谷 (砺波東部)	1		③	③	／3	2
3	萩原・吉村 (ふれあい)	0	0		③	／3	3
4	島田 (庄川)	0	0	0		0／3	4

女子Hリーグ		1	2	3	勝率	順位
1	笹原・重原 (福野)		③	③	／2	1
2	伊藤・向谷内 (氷見)	0		③	／2	2
3	茨木・小野内 (ふれあい)	0	0		／2	3

女子Dリーグ		1	2	3	勝率	順位
1	岩田・手崎 (庄川)		0	③	／2	3
2	秋田・藤岡 (大沢野)	③		2	／2	1
3	上田・志賀 (ふれあい)	1	③		／2	2

女子Iリーグ		1	2	3	勝率	順位
1	河崎・二塚 (高岡)		0	0	／2	3
2	寺田・山村 (庄川)	③		1	／2	2
3	波多・中川 (福光)	③	③		／2	1

女子Eリーグ		1	2	3	勝率	順位
1	山岸・前崎 (福野)		1	③	／2	2
2	高藤・井上 (庄川)	③		③	／2	1
3	広地・古村 (おやべ)	0	0		／2	3

女子Jリーグ		1	2	3	勝率	順位
1	太田・野澤 (おやべ)		1	③	／2	2
2	中井・西川 (城端)	③		③	／2	1
3	木本・土門 (高岡)	0	0		／2	3

【4年生以下女子の部 予選リーグ】

4年生以下女子Aリーグ		1	2	3	勝率	順位
1	宇野・廣瀬 (福光)		③	③	／2	1
2	吉江・寺崎 (おやべ)	2		③	／2	2
3	石黒・石黒 (庄川)	1	0		／2	3

4年生以下女子Dリーグ		1	2	3	勝率	順位
1	尾田・・安念 (砺波東部)		③	1	／2	2
2	峠 (おやべ)	1		1	／2	3
3	石黒・石橋 (庄川)	③	③		／2	1

4年生以下女子Bリーグ		1	2	3	勝率	順位
1	奥・高田 (ふれあい)		③	③	／2	1
2	上村・山口 (福光)	0		③	／2	2
3	大居・中村 (庄川)	1	0		／2	3

4年生以下女子Eリーグ		1	2	3	勝率	順位
1	外山・藤岡 (氷見)		③	③	／2	1
2	石崎・野原 (福光)	0		1	／2	3
3	長島・清水 (大沢野)	0	③		／2	2

4年生以下女子Cリーグ		1	2	3	勝率	順位
1	山本・幅田 (城端)		0	0	／2	3
2	青島・高橋 (おやべ)	③		2	／2	2
3	島・最上 (氷見)	③	③		／2	1

4年生以下女子Fリーグ		1	2	3	勝率	順位
1	黒田・湯浅 (おやべ)		③	③	／2	1
2	今井・中村 (氷見)	0		③	／2	2
3	東・山田 (福光)	0	1		／2	3

☆スーパーチャンピオン 男子の部 決勝トーナメント (予選リーグ1位)

5ゲームマッチ

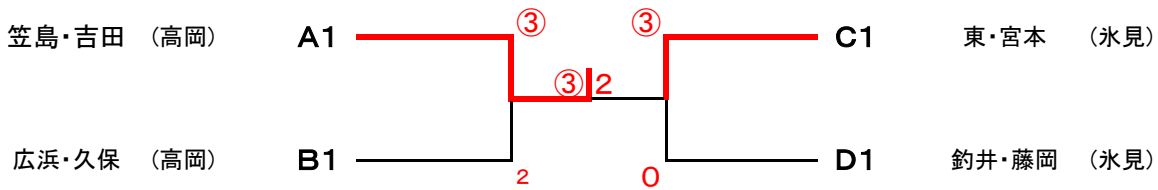

1位:笠島・吉田 (高岡)、2位:東・宮本 (氷見)
3位:広浜・久保 (高岡)、3位:釣井・藤岡 (氷見)

☆スペシャルチャンピオン 男子の部 決勝トーナメント (予選リーグ2位)

5ゲームマッチ

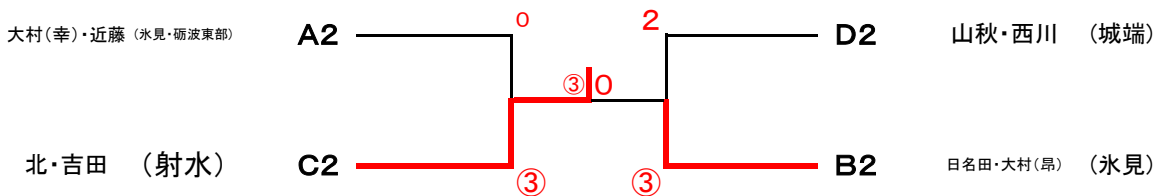

1位:北・吉田 (射水)、2位:日名田・大村(昂) (氷見)
3位:大村(幸)・近藤 (氷見・砺波東部)、3位:山秋・西川(城端)

☆チャンピオン 男子の部 決勝トーナメント (予選リーグ3・4位)

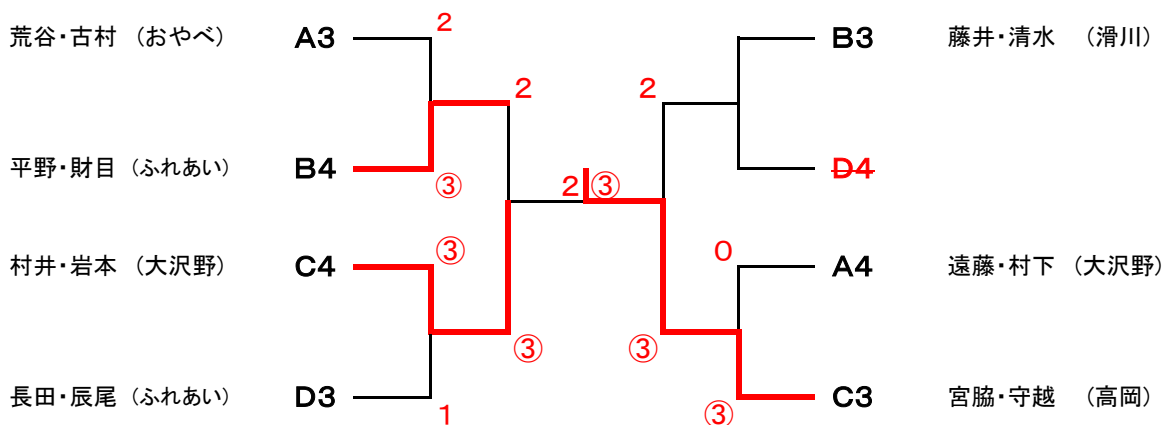

1位:宮脇・守越 (高岡)、2位:村井・岩本 (大沢野)
3位:平野・財目 (ふれあい)、3位:藤井・清水 (氷見)

☆スーパーチャンピオン 女子の部 決勝トーナメント A (予選リーグ1位)

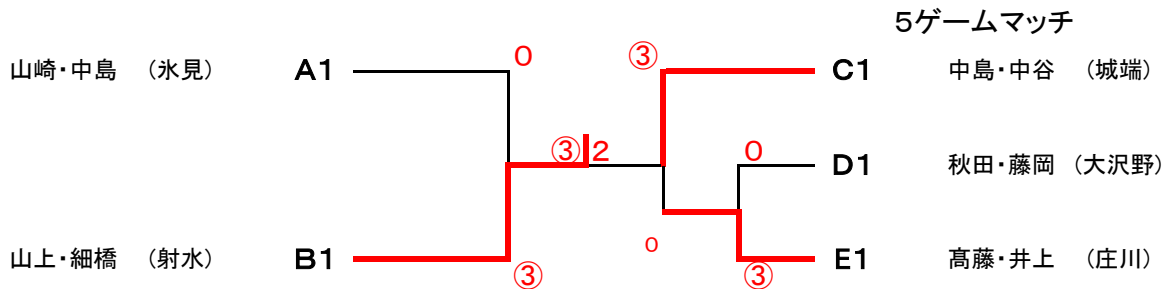

1位: 山上・細橋 (射水)、2位: 中島・中谷 (城端)
3位: 山崎・中島 (氷見)、3位: 高藤・井上 (庄川)

☆スーパーチャンピオン 女子の部 決勝トーナメント B (予選リーグ1位)

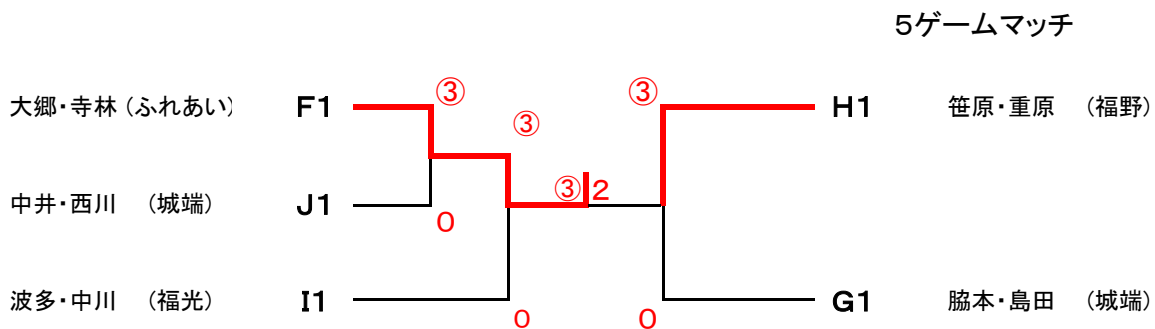

1位: 大郷・寺林 (ふれあい)、2位: 笹原・重原 (福野)
3位: 波多・中川 (福光)、3位: 脇本・島田 (城端)

☆スペシャルチャンピオン 女子の部 決勝トーナメント A (予選リーグ2位)

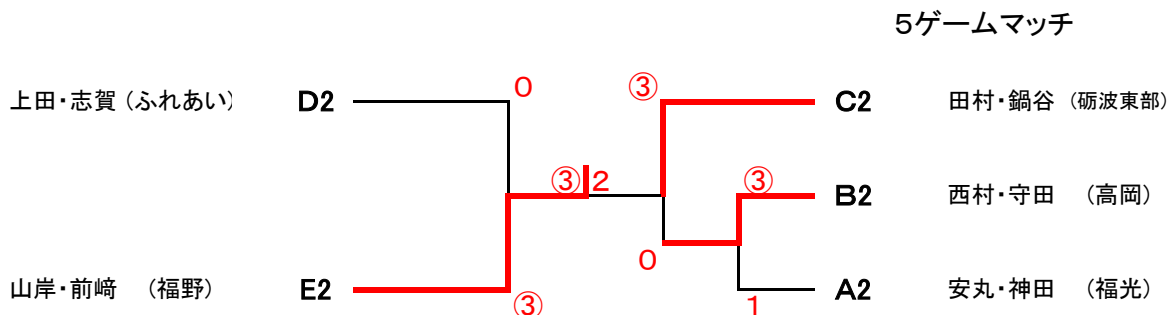

1位: 山岸・前崎 (福野)、2位: 田村・鍋谷 (砺波東部)
3位: 上田・志賀 (ふれあい)、3位: 西村・守田 (高岡)

☆スペシャルチャンピオン 女子の部 決勝トーナメント B (予選リーグ2位)

5ゲームマッチ

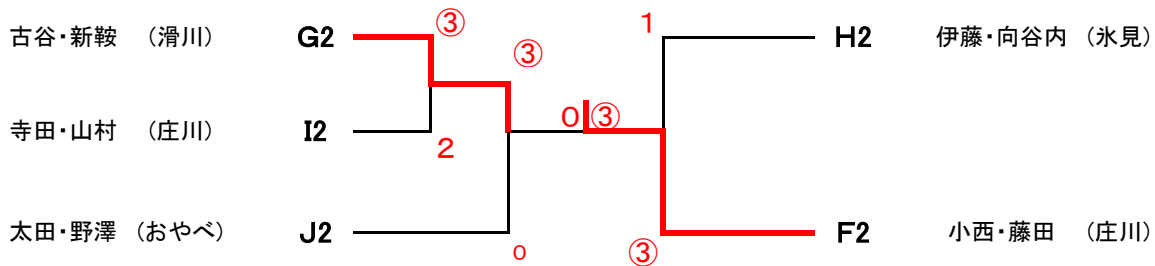

1位:小西・藤田 (庄川)、2位:古谷・新鞍 (滑川)
3位:太田・野澤 (おやべ)、3位:伊藤・向谷内 (氷見)

☆チャンピオン 女子の部 決勝トーナメント A (予選リーグ3・4位)

5ゲームマッチ

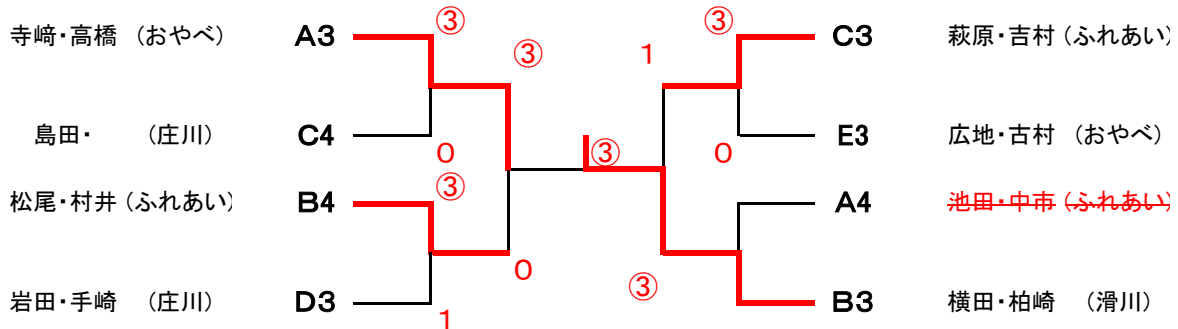

1位:横田・柏崎 (滑川)、2位:寺崎・高橋 (おやべ)
3位:松尾・村井 (ふれあい)、3位:萩原・吉村 (ふれあい)

☆チャンピオン 女子の部 決勝トーナメント B (予選リーグ3・4位)

5ゲームマッチ

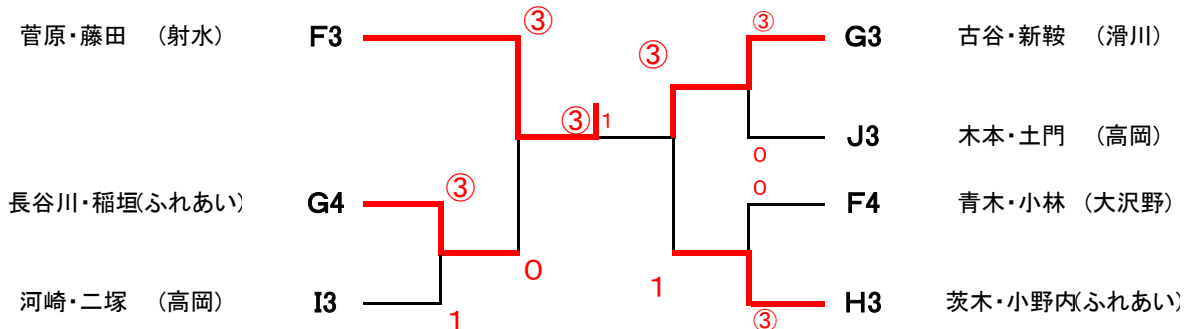

1位:菅原・藤田 (射水)、2位:古谷・新鞍 (滑川)
3位:長谷川・稲垣 (ふれあい)、3位:茨木・小野内 (ふれあい)

☆スーパーチャンピオン 4年生以下男子の部 決勝トーナメント (予選リーグ1位)

5ゲームマッチ

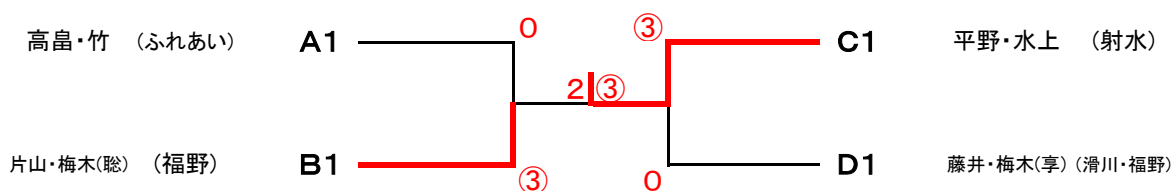

1位: 平野・水上 (射水)、2位: 片山・梅木(聡) (福野)
 3位: 高畠・竹(ふれあい)、3位: 藤井・梅木(享) (滑川・福野)

☆スペシャルチャンピオン 4年生以下男子の部 決勝トーナメント (予選リーグ2位)

5ゲームマッチ

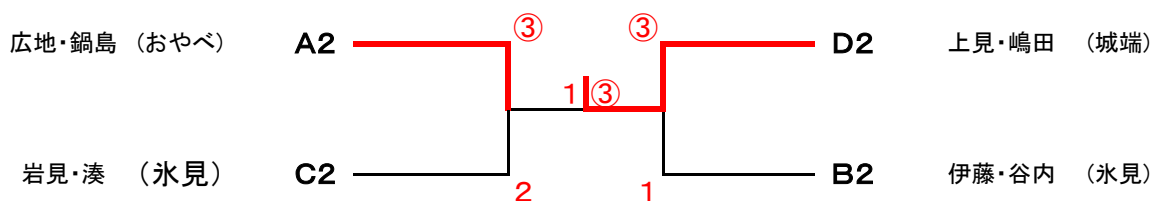

1位: 上見・嶋田 (城端)、2位: 広地・鍋島 (おやべ)
 3位: 岩見・湊 (氷見)、3位: 伊藤・谷内 (氷見)

☆チャンピオン 4年生以下男子の部 決勝トーナメント (予選リーグ3・4位)

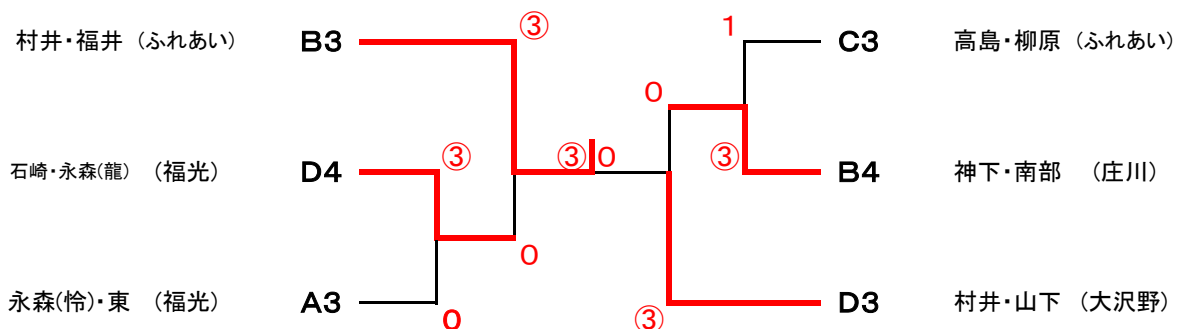

1位: 村井・福井 (ふれあい)、2位: 村井・山下 (大沢野)
 3位: 石崎・永森(龍) (福光)、3位: 神下・南部 (庄川)

☆スーパーチャンピオン 4年生以下女子の部 決勝トーナメント (予選リーグ1位)

5ゲームマッチ

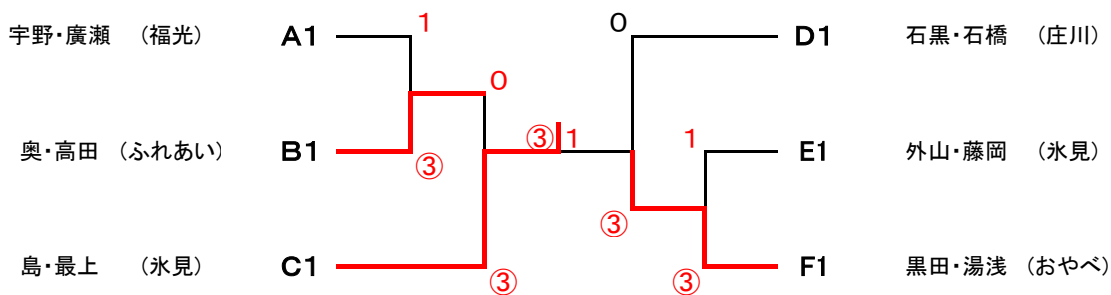

1位: 島・最上 (氷見)、2位: 黒田・湯浅 (おやべ)
 3位: 奥・高田 (ふれあい)、3位: 石黒・石橋 (庄川)

☆スペシャルチャンピオン 4年生以下女子の部 決勝トーナメント (予選リーグ2位)

5ゲームマッチ

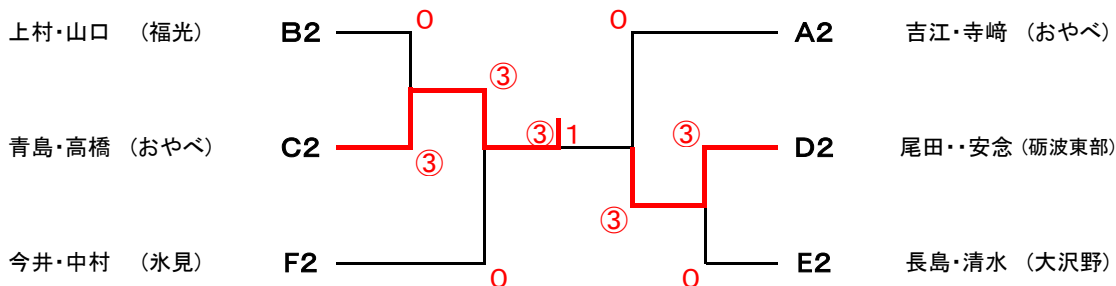

1位: 青島・高橋 (おやべ)、2位: 尾田・安念 (砺波東部)
 3位: 今井・中村 (氷見)、3位: 吉江・寺崎 (おやべ)

☆チャンピオン 4年生以下女子の部 決勝トーナメント (予選リーグ3位)

5ゲームマッチ

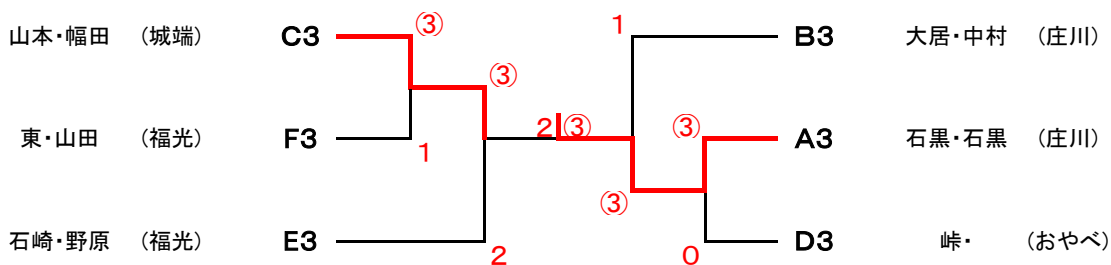

1位: 石黒・石黒 (庄川)、2位: 山本・幅田 (城端)
 3位: 石崎・野原 (福光)、3位: 大居・中村 (庄川)